



Grande Surface  
de Bricolage

**Partenaire de vos concepts  
et projets de rénovation  
de sol**

**Gerflor®**

# Vos exigences

## au cœur de nos préoccupations



### RÉNOVATION RAPIDE & FACILE

- Facilité et rapidité d'installation en milieu occupé : pas besoin de fermer le magasin
- Recouvrement direct de carrelage abîmé ou de résine disgracieuse
- Solutions en conformité avec l'IPRU requis en GSB par le Centre Scientifique et Technique du Bâtiment (l'IPRU mesure la résistance du sol à l'Impact, au Poinçonnement, au Ripage et l'Usure par roulage)
- Solution homologuée de recouvrement amiante



### AMÉLIORATION DU PARCOURS CLIENT : MIXEZ NOS SOLUTIONS !

- Mettez en valeur votre espace Déco Intérieure par un effet Bois cosy ou Mineral moderne
- Guidez vos clients sur des allées centrales propres, sans joint de fractionnement, sur un effet de décor uniforme et sans ressaut
- Animez votre Offre saisonnière avec des solutions amovibles, facile à installer, facile à déposer et facile à manipuler



### FACILITÉ D'ENTRETIEN

- Nettoyage facilité, même sans monobrosse
- Facile à nettoyer en cas de déversement de peinture ou de produits chimiques
- Possibilité de nettoyage accompagné de détergents respectueux de l'environnement
- Compatible avec les détergents virucides



### CONFORT POUR VOS CLIENTS ET VOS COLLABORATEURS

- Confort à la marche
- Réduction du bruit ambiant et bruit à la marche en magasin

Partenaire de  
l'association  
Certibruit



# Nos solutions en pose libre

## adaptées aux GSB

Nos produits se posent avec une préparation de support minimale.

### GTI \_\_\_\_\_ **Trafic intense**

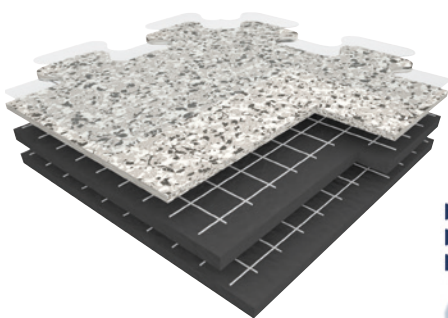

Exemples : Allées centrales, lignes de caisse, ...

#### Circulation de transpalettes électriques et gerbeurs

- Dalles plombantes
- Haute résistance aux sollicitations intenses
- Effet uni, pas de joint de fractionnement
- Pose rapide directement sur le carrelage, résine ou dalle quartzée\*
- Décors masquants
- Jusqu'à 80% de contenu recyclé

#### RAPPEL RÉGLEMENTAIRE :

Les revêtements de sol les plus sollicités installés en GSB doivent répondre au classement IPRU. La responsabilité sera engagée en cas de sinistre si utilisation de revêtement de sol non classé.

### CREATION CLIC RETAIL \_\_\_\_\_ **Trafic modéré**



Exemples : Espace Déco Intérieure, Luminaires, Offre Saisonnière, ...

#### Circulation de rolls et transpalettes manuels

- Dalles et lames plombantes
- Effet bois, métal ou textile
- Pose rapide directement sur le carrelage, résine ou dalle quartzée\*
- Idéal pour créer des ambiances et différencier les univers de l'allée centrale
- 55% de contenu recyclé
- 100% recyclable

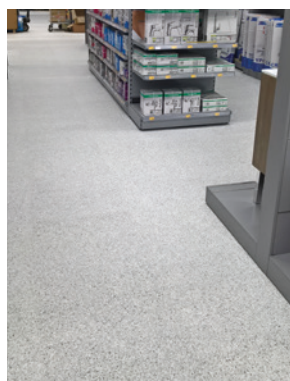
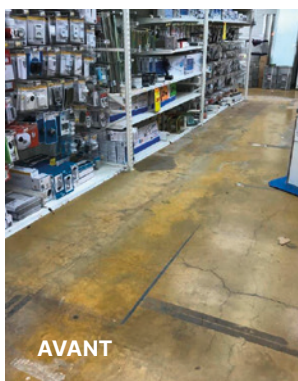

Les dalles GTI sont la meilleure solution de rénovation sur le marché permettant, sans fermeture du magasin, de recouvrir l'ancien sol endommagé

# Bien plus que du sol

## TAPIS D'ENTRÉE QUICKMAT TILE

Réf. 1725

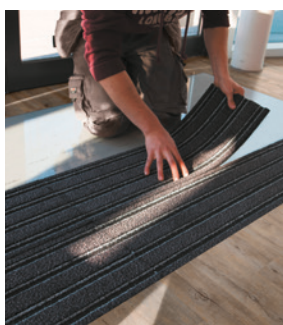

## PROFILÉS DE LIAISON ENTRE LE SOL ET LE SUPPORT

Rampes PVC  
Réf. 0500

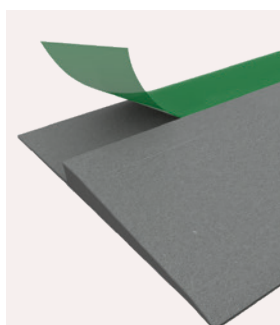

Rampes Aluminium  
Réf. 0505

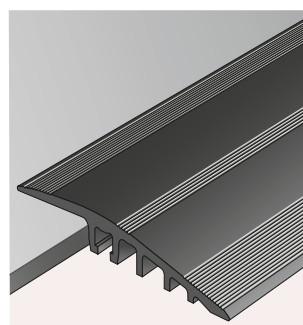

## RÉFÉRENCES CLIENTS



Bricorama Lyon - GTI Carbon



Castorama Créteil - GTI Piton



Weldom St Nicolas de Redon - GTI Peler



Leroy Merlin Roques - GTI coloris spécial

# Une production

ancrée sur le territoire

FABRIQUÉ EN  
FRANCE



90 %

du CA réalisé en France  
avec des produits made  
in France

1800

collaborateurs en France,  
soit 45 % des effectifs  
du groupe

5

sites en France

70 %

des investissements  
industriels faits en France.

## Nos engagements

pour un développement durable

Toutes les gammes de produits Gerflor sont développées selon un modèle d'analyse de cycle de vie.  
Tous nos sols sont 100 % recyclables.



Les analyses de cycle  
de vie certifiées par un  
laboratoire indépendant  
sont disponibles dans  
les fiches de données  
environnementales et  
sanitaires (FDES)

## Service Express :

Conseils techniques et échantillons

N°Azur 0 810 569 569

PRIX APPEL LOCAL

N°Azur FAX 0 810 569 570

PRIX APPEL LOCAL

e-mail : contactfrance@gerflor.com

gerflor.fr / suivez nous



Z0046200

## Délégués Régionaux Retail

### Valery LAMOITIER

06 35 81 21 19

valery.lamoitier@gerflor.com

### Johanna CHEVREUX

06 69 04 39 21

johanna.chevreux@gerflor.com

### Xavier OUDIN

06 67 49 77 68

xavier.oudin@gerflor.com

### Nicolas BARD

06 20 42 13 18

nicolas.bard@gerflor.com

### Stéphane MICHAUD

06 26 07 35 01

stephane.michaud@gerflor.com

### Thierry LEMARTELOT

06 20 68 08 53

thierry.lemartelot@gerflor.com

### Lionel CRU

06 20 42 23 43

lionel.cru@gerflor.com

### Eric MOIRE

07 78 64 62 84

eric.moire@gerflor.com

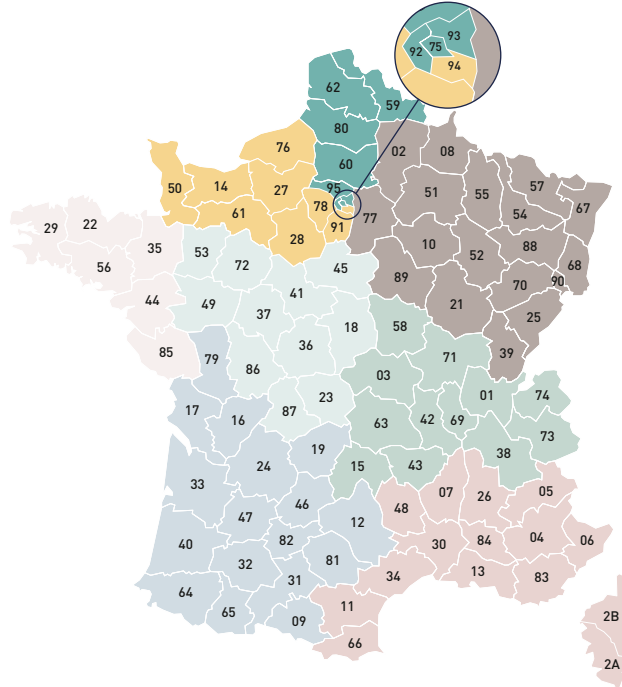

Pour toutes demandes nationales  
vous pouvez contacter :

### Dominique CHARRE

06 24 93 09 14

dominique.charre@gerflor.com

## Les services Gerflor



• Des stocks importants et une fabrication française pour plus de réactivité

• Un service client dédié Retail pour plus d'expertise



• Un maillage commercial sur tout le territoire pour plus de proximité



• Un support technique avant / pendant / après chantier pour plus de conseils

• Des entreprises de pose partenaires si besoin pour plus d'accompagnement

### Service Client Retail :

04 75 50 81 55 - commerce.france@gerflor.com

**we care / we act** Nos engagements pour un développement durable



EMPREINTE  
CARBONE\*

-20 % kg  
équivalent CO<sub>2</sub>/m<sup>2</sup>  
entre 2020 et 2025



CONTENU  
BIOSOURCÉ\*\*

10 % d'ici à 2025



CONTENU  
RECYCLÉ

30 % d'ici à 2025



POSE  
LIBRE\*\*\*

50 % d'ici à 2025



VOLUME RECYCLÉ  
ANNUEL

60 000 t d'ici à 2025

# Gerflor®

\* Scopes 1 et 2 définis dans le protocole des GES. \*\* % d'activité réalisée avec des produits contenant du biosourcé.  
\*\*\* % d'activité réalisée avec des produits en pose non collée.